

stilevs

ÜTÜMAX UT-8050 Şok Buharlı Ütü Steam Iron



Kullanma Kılavuzu Instructions Manual

KULLANMA KILAVUZU

Ütünüzü bu kullanma kılavuzunu okuyup, kılavuzda belirtilen şekilde kullanırsanız her şeyin ne kadar kolay olduğunu göreceksiniz. Böylece ütünüzden en yüksek performansı elde edebilirsiniz. İyi günlerde kullanınız.

İÇİNDEKİLER

- I. Emniyet kuralları
- II. Cihazın tanıtımı
- III. Teknik özellikler
- IV. Kullanım
- V. Temizlik ve bakım

I. EMNİYET KURALLARI

Elektrikli cihazları kullanırken, aşağıdaki emniyet tedbirleri dikkate alınmalıdır. Bu bilgileri gelecekteki kullanımlar için muhafaza ediniz.

- Kullanma talimatını dikkatle okuyunuz.
- Ütünüzü kullanmadan önce, ütünüzün güç ve voltajının şebekenize uygun olup olmadığını kontrol ediniz. Uygun değil ise ütünüzü kullanmayınız ve satın aldığınız yere başvurunuz.
- Ütü prizde takılı iken asla yalnız bırakılmamalıdır.
- **Cihaz ve kablosunu 8 yaşından küçük çocukların erişemeyeceği şekilde saklayın.**
- **Cihaz, 8 yaş ve üzeri çocuklar ve fiziksel, algısal ve zihinsel yetenekleri azalmış veya tecrübe ve bilgi eksikliği olan kişiler tarafından; gözetim altında veya cihazın güvenli bir şekilde kullanımına ve karşılaşılan ilgili tehlikelerin anlaşılmasına dair talimat verilirse kullanılabilir.**
- **Çocuklar cihazla oynamamalıdır.**
- Temizleme ve kullanıcı bakımı 8 yaşından büyük ve gözetim altında olmadıkça çocuklar tarafından yapılmamalıdır.
- Ütüyü temizlemeden önce fişini prizden çekiniz.
- Ütünüzün fişini prize takarken veya prizden çıkarırken ütünüz mutlaka 'off' konumunda olmalıdır.

- Ütünüzün fişini prizden çekmek için kablosundan değil, fişinden tutarak çekiniz. Ü tüyü kablosundan tutarak taşımayınız.
- Kablosu hasarlıysa, ütüyü yere düşürdüyseniz ve gözle görülür bir hasar oluştuysa, ütü su sızdırıyorsa kesinlikle ütüyü kullanmayınız ve en yakın Stilevs Yetkili Servise götürünüz.
- Ütünüzün kablosu hasarlıysa, ütüyü yere düşürdüyseniz ve gözle görülür bir hasar oluştu ise, ütü su sızdırıyorsa kesinlikle ütüyü kullanmayınız ve en yakın Stilevs Yetkili Servise başvurunuz götürünüz.
- Elektrik çarpmasını önlemek için; kabloyu, fişi ve ütüyü suya veya herhangi bir sıvıya sokmayınız.
- Kablonun keskin veya sıcak yüzeylere değmesine izin vermeyiniz.
- Ütüyle işiniz bittikten sonra soğumasını bekleyiniz ve tamamen soğuduktan sonra yerine kaldırınız.
- Ütüyü çalışır durumda olan ve yüksek elektrik çeken fırın veya ocağın vb. yakınında çalıştırmayınız.
- Ütünün su tankını doldururken veya boşaltırken; fişi mutlaka prizden çekiniz.
- Yaralanmalara engel olmak için ütünüzün sıcak yüzeylerine temas etmeyiniz ve ütüyü baş aşağıya çevirirken dikkatli olunuz; içinde sıcak su kalmış olabilir.
- Ütünüzde gözle görülür bir hasar var ise, cihazınızı kullanmayınız ve en yakın Stilevs Yetkili Servisine götürünüz.
- Eğer gösterge lambası sönmüyorsa yani sürekli yanmaya devam ediyorsa ütünüzde bir arıza meydana gelmiş olabilir. Böyle bir durumda ütünüzü kullanmayınız ve en yakın Yetkili Servise götürünüz.
- Ütünüz evde kullanılmak üzere tasarlanmıştır. Ticari amaçlar için kullanmayınız.
- Elektromanyetik alanlar (EMF): Bu Stilevs cihazı elektromanyetik alanlarla (EMF) ilgili tüm standartlara

uyumludur. Gereği gibi ve bu kılavuzdaki talimatlara uygun şekilde kullanıldığında, cihazın bugün bilimsel verilerine göre kullanımı güvenlidir.

DİKKAT:

- **Satın almış olduğunuz cihaz ev tipidir. Ticari amaçla ve iş yerlerinde kullanmayınız.**
- **İlk çalıştırmada ütünüzden beyaz atıklar çıkabilir, zararsızdır. Bunları ütülemeye başlamadan önce şok buhar düğmesine basarak temizleyiniz.**

II. CİHAZIN TANITIMI

1. Taban
2. Etek
3. Su püskürtme ucu
4. Su haznesi kapak
5. Şok buhar düğmesi
6. Spray düğmesi
7. Ergonomik tutamak
8. Kablo koruma lastiği
9. Güç gösterge lambası
10. Su tankı
11. Isı ayar düğmesi
12. Buhar ayar düğmesi
13. Kendi kendini temizleme düğmesi

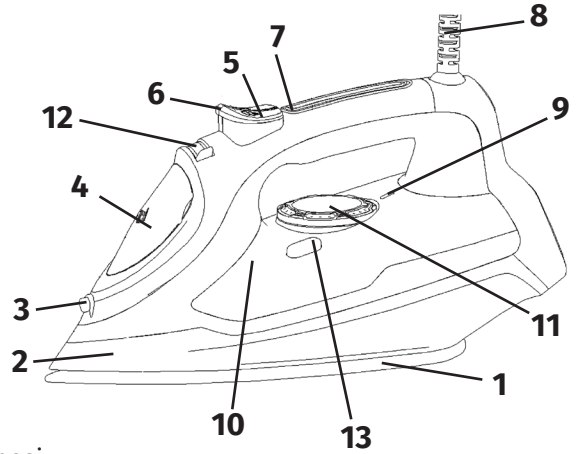

III. TEKNİK ÖZELLİKLER

Markası : Stilevs
Modeli : Ütümax UT-8050
Gerilimi : 220-240V AC
Frekans : 50/60Hz.
Gücü : 2600W

IV. KULLANIM

- Cihazınızı kullanmaya başlamadan önce taban üzerindeki plastik koruyucuyu çıkarınız.
- İlk kullanımda cihazınızdan koku ve duman gelmesi normaldir. Bu durum belli bir kullanım süresinden sonra ortadan kalkacaktır.

Ütüye su doldurulması:





- Ütüye su doldurmadan önce fişi prizden çekiniz. Buhar ayar düğmesini kuru ütüleme pozisyonuna getiriniz.
- Isı ayar düğmesini MIN. pozisyonuna getiriniz.
- Ütüye suyu, su doldurma deliğinden koyunuz.
- Ütünüze su koymak için, içi tamamen boşken, ütünüzle birlikte verilen ölçü kabını kullanabilirsiniz.

Not:

- Su tankına, MAX. göstergesinden daha fazla su doldurmayınız. Aksi takdirde ütünüz su akıtabilir.
- Eğer ütüleme yaparken ütüye tekrar su koymanız gerekirse; ütünüzün fişini prizden mutlaka çekiniz.
- Ütüleme işleminiz bittikten sonra ütünüzün içinde kalan suyu boşaltınız. Asla ütünüzü içinde su varken ile muhafaza etmeyiniz.

Ütüleme Isısı:

- Ütüleme işlemine başlamadan önce; daima ütüleyeceğiniz eşyanın (gömlek, pantolon vs.) etiketindeki ürün bakım talimatlarına bakınız. Kaç dereceyle ütüleneceği orada belirtilmiştir.

Dikkat 	Ütüleyeceğiniz kumaşın etiketinde  işareti varsa, bu kumaş ütülenmemelidir.	
Etiket Üzerindeki İşaret	Kumaşın Cinsi	Isı ayarı
	Naylon İpek	MIN ↑ MAX
	Yün	
	Pamuk Keten	

- Eğer ürün bakım talimatı yoksa ve kumaşın cinsini biliyorsanız ütünüzün ısını seçerken aşağıdaki tablodan yararlanabilirsiniz.
- Ütüleme işlemine başlamadan önce ütüleyeceklerinizi gruplandırınız (yünlüler, pamuklular vb. gibi). Daha sonra ütüleme işlemine en düşük sıcaklık gerektiren gruptan başlayınız.
- Kumaş, farklı ütüleme ısı dereceleri isteyen hammaddelerden oluşuyorsa; ütüleme ısı derecesi daha düşük derece isteyen hammaddeye göre yapılmalıdır(örneğin; kumaş polyester ve pamuklu bileşeni ise, ürün düşük ütüleme sıcaklığı isteyen polyester ayarında ütülenmelidir).

Isı Ayarları:

- Ütünün fişini prize takınız.
- Ütünün ısı kontrol düğmesini kullanım kılavuzunda yada ürün bakım (etiket) talimatında gösterilen doğru sıcaklık derecesine getiriniz.
- Güç gösterge lambası söndüğünde seçtiğiniz ısıya ulaşmış olacaksınız. Ütüleme esnasında rezistans devreye girdikçe gösterge lambası yanıp sönecektir. Bu durumda ütünüzde herhangi bir aksaklık yoktur. Ütüleme işleminize devam edebilirsiniz.

Spreyleme:

- Sprey sadece su tankının içinde su varken çalışır.
- Kumaşın hafifçe nemlenmesi için sprey düğmesine basınız.
- Sprey ilk defa kullanılıyor veya ütü bir süredir kullanılmıyorsa, sprey düğmesine birkaç kez basmanız gerekir.

Buharlı Ütüleme:

- Buharlı ütüleme, ısı kontrol düğmesinde ve ısı tablosunda gösterildiği gibi, ütüleeyeceğiniz kumaşın cinsine göre seçilmelidir.
- Su tankında yeterli su olup olmadığını kontrol ediniz.
- Ütüyü dik vaziyette koyunuz.
- Fişi prize takınız.
- Buhar ayar düğmesini gerekli buhar ayarlarından birine getiriniz.
- Gösterge lambasının sönüp tekrar yanması için bir süre bekleyiniz.
- Buhar kontrol düğmesini gerekli pozisyona getiriniz, ütü tabanındaki deliklerden buhar çıkmaya başlayacaktır.

DİKKAT: Eğer seçilen sıcaklık derecesi çok düşük ise; tabandan su sızıntısı olabilir. Buda lekeler yol açar. Böyle bir durumla karşılaştığınızda, sıcaklık derecesini tavsiye edilen pozisyona getiriniz. Seçilen sıcaklık derecesine ulaşır ulaşmaz buhar verme işlemi tekrar başlayacaktır.

Buhar Sıkma:

- Isı ayar düğmesini maksimum (MAX) pozisyonuna getiriniz.
- Buhar düğmesine bastığınızda ütünün tabanından şiddetli bir buhar çıkacaktır.
- Şok buharlı ütülerin faydalı olması için 5'er saniyelik aralar ile kullanılmalıdır.

DİKKAT: İnatçı kırışıklıkları gidermede bu yöntem çok yararlı olabilir. Buhar sıkma işlemi sadece yüksek ısı derecesinde (MAX.) kullanılmalıdır. Tabandan su akıntısı olmasını önlemek için sürekli olarak 5 saniyeden fazla basmayınız.

Dikey Ütüleme

- Isı ayar düğmesini MAX pozisyonuna getiriniz.
- Ütüyü dik vaziyette koyunuz.
- Gösterge lambasının sönmesi ve tekrar yanması için bir süre bekleyiniz.
- Ütüyü dik vaziyette tutunuz ve buhar düğmesine basınız. Ütünü tabanından şiddetli yoğun dikey buhar çıkacaktır.

DİKKAT: Giysiler vücut üzerinde iken dikey ütüleme yapmayınız, yanıklara sebebiyet verebilir.

Kuru Ütüleme

- Fişi prize takınız.
- Buhar kontrol düğmesinin kapalı olduğuna emin olunuz.
- Isı kontrol düğmesini ütüleceğiniz kumaşın cinsine göre ayarlayınız.
- Gösterge lambası söndüğünde ütülemeye başlayabilirsiniz.

Kendi Kendini Temizleme (Otomatik Temizleme Sistemi)

- Ütünüzün ömrünü uzatmak için, bu işlemi düzenli aralıklarla yapmanızı (ayda bir ya da iki kez) tavsiye ediyoruz.
- Buhar kontrol düğmesini kapalı pozisyonuna getiriniz.
- Su tankını MAX seviyesine kadar doldurunuz.
- Ütüyü dik vaziyette koyunuz.
- Ütünün fişini prize takınız.
- Isı ayar düğmesini, MAX seviyesine getiriniz.
- Gösterge lambası sönene kadar ütünün ısınmasına izin veriniz.
- Ütünü fişini prizden çıkarınız ve yatay olarak lavabonun üzerinde tutunuz.
- Kendi kendini temizleme düğmesine basılı tutunuz.
- Kaynayan su ve buhar, ütünün tabanındaki deliklerden çıkmaya başlayacaktır.
- Pislik ve tortu, bu yolla temizlenmiştir.
- Bu işlem esnasında ütüyü ileri geri hareket ettiriniz.
- Bir dakika sonra veya su tankı boşaldıktan sonra kendi kendini temizleme düğmesini serbest bırakın(tekrar basınız).
- Ütüyü dik vaziyette koyunuz.
- Fişi prize takınız ve ütüyü tekrar ısıtınız.
- Ütü içinde kalan su buharını dışarı atmak (temizlemek) için ütüyü eski bir kumaş üzerinde hareket ettiriniz.
- Ütüyü kaldırmadan önce tabanının tamamen soğumasını bekleyiniz.

Anti Kireç Sistemi:

- Su tankının içine, sudaki sertliği ve kireci önlemek için özel bir anti-

kireç kartuşu yerleştirilmiştir.

- Anti-kireç kartuşu sabittir ve çıkarılmamalıdır.

Otomatik Kapanma (Auto shut-off):

- Ütünüz, yatay olarak 30 saniye hareketsiz kaldığında kendi kendine otomatik kapanır. Tekrar çalışması için hareket ettirmeniz gerekmektedir.
- Ütünüz, dikey olarak 8 dakika hareketsiz kaldığında kendi kendine otomatik kapanır. Tekrar çalışması için hareket ettirmeniz gerekmektedir.

Damlama Önleme Fonksiyonu:

- Damlama Önleme Sistemi, ütü çok soğuk olduğunda otomatik olarak tabandan su kaçmasını önlemek üzere dizayn edilmiş bir sistemdir.
- Kullanım esnasında, Damlama Önleme Sistemi yüksek tıkırtı sesi çıkartabilir, özellikle ısınırken veya soğurken. Bu sistemin doğru çalıştığıının bir göstergesidir.

VI. Temizlik ve Bakım

- Ütüyü temizlemeden önce, fişin prizden çekili ve ütünün tamamen soğumuş olmasına dikkat ediniz.
- Ütünüzün dış yüzeyini zaman zaman nemli ve yumuşak bir bezle siliniz.
- Tabanın çizilmemesi için keskin ve sert yüzeylere sürtmeyiniz (fermuar vs.). Ütünüzü dik vaziyette saklayınız.
- Ütünüzün tabanını temizlemek için nemli bir bezin üzerinden geçirin.

Saklama

- Isı ayar düğmesini MIN'a, buhar kontrol düğmesini kapalı pozisyonuna getiriniz.
- Ütünün fişini prizden çıkarınız.
- Su tankındaki suyu boşaltınız.
- Ütüyü daima dik vaziyette saklayınız ve fişini mutlaka prizden çekiniz.
- Saklayacağınız zaman kabloyu ütünün etrafına gevşek bir şekilde sarın.

Sorun Giderme:

DİKKAT: Cihazınızı tamir vb amaçlar ile sökmeyiniz ve böyle bir durumda en yakın Stilevs Yetkili Servisine başvurunuz.

Problem	Neden
Ütüden duman ya da koku geliyor.	İlk kullanımda cihazınızdan koku ya da duman gelmesi normaldir. Bu durum üretim esnasında kullanılan yağın ısıyla birlikte yanmasından kaynaklanır. Bu koku ve duman yaklaşık 10 dakika içinde kaybolacaktır.
Ütü ısınmıyor.	Ütü lokma etiketinde belirtilen değerlere sahip bir fişe takılmalıdır. Isı değeri de arzu edilen sıcaklığa ayarlanmış olmalıdır.
Ütü buhar vermiyor.	Su tankı boş olabilir. Buhar ayarını kapalı konuma getiriniz ve su tankına su koyunuz. Ütünün ısınmasını bekleyiniz ve arzu ettiğiniz buhar ayarını ayarlayınız.
Şok buhar çalışmıyor.	Su tankının içinde en azında 1/4 oranında su olmalıdır. Isı ayarı buhar pozisyonuna getirilmeli ve ütü dik vaziyette iken buhar püskürtme düğmesine kısa aralıklarla birkaç kez basılmalıdır. Aynı zamanda düğmeye tam olarak basılmalıdır.
Su püskürtme çalışmıyor.	Su tankı içerisinde en azından 1/4 oranında su olmalıdır.

TAŞIMA VE NAKLİYE

Cihazın naklini kendi orijinal kutusu ve bölmeleri ile veya cihazın etrafını koruyacak yumuşak bir bezle sararak yapmak gerekir. Yanlış ambalajlama esnasında plastik parçalar kırılabilir, elektrik aksamı zarar görebilir.

DİKKAT:

- **Cihazı ve aksesuarlarını, kullanım sırasında darbelerden koruyunuz. Çarpma veya düşürülme sonucunda oluşacak hasarlarda, garanti harici işlem uygulanacaktır.**
- **Çeyizlik, hediyelik v.b. nedenlerden dolayı satın alınan ve kullanılmayan ürünün garanti başlangıcı Stilevs Yetkili Servisi tarafında yapılmaktadır. İlk kullanımına başlayacağınız gün itibariyle bölgenizde bulunan en yakın Yetkili Servisimizde Garanti Belgenizi onaylatınız.**
- **Garanti belgesini satış tarihinde muhakkak yetkili satıcıya (ürününüzü satın aldığınız kişi) tastik ettiriniz (Unvan kaşesi ve satış tarihi).**
- **Herhangi bir arıza durumunda Stilevs Yetkili Servisimize şahsen başvurunuz.**

- **Malın ayıplı olduğunun anlaşılması durumunda tüketici, 6502 sayılı Tüketicinin Korunması Hakkında Kanunun 11 inci maddesinde yer alan;**
 - a. Sözleşmeden dönme,**
 - b. Satış bedelinden indirim isteme,**
 - c. Ücretsiz onarılmasını isteme,**
 - d. Satılanın ayıpsız bir misli ile değiştirilmesini isteme,****haklarından birini kullanabilir.**
- **Tüketici, garantiden doğan haklarının kullanılması ile ilgili olarak çıkabilecek uyuşmazlıklarda yerleşim yerinin bulunduğu veya tüketici işleminin yapıldığı yerdeki Tüketici Hakem Heyetine veya Tüketici Mahkemesine başvurabilir.**
- **Satıcı tarafından Garanti Belgesinin verilmemesi durumunda, tüketici Gümrük ve Ticaret Bakanlığı Tüketicinin Korunması ve Piyasa Gözetimi Genel Müdürlüğüne başvurabilir.**

Cihazınızın yasal kullanım ömrü 7 yıldır.

İMALATÇI veya İTHALATÇI FİRMA:

EVS DIŞ TİC. A.Ş.

Adres : Yakuplu Mah. Haramidere Cad. Target İş Merkezi, No:8/A-3, 34524, Beylikdüzü, İSTANBUL

Telefon : (0212) 876 75 78

Faks : (0212) 876 75 88

Menşei : Türkiye

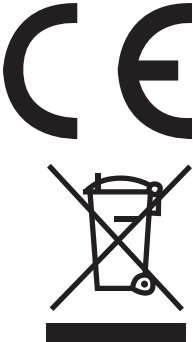

AEEE Yönetmeliğine Uygundur.

AEEE

Bu cihaz AEEE direktiflerine uygun olarak geri dönüşümü olan parçalardan oluştuğu için çöpe atılmaması gerekmektedir.

Lütfen, bu cihazın geri dönüşümünü sağlamak için en yakın toplama merkezine başvurunuz.

INSTRUCTIONS MANUAL

Thank you for choosing our products. This instructions manual has been prepared for you to achieve complete satisfaction and maximum performance from you product.

I. IMPORTANT SAFEGUARDS

When using your iron, basic safety precautions should always be followed , including the following:

To make good use of your appliance , please read these instructions carefully and look at the illustrations before using it.

- Use the iron only for its intended use.
- To protect against the risk of electric shock, do not immerse the iron in water or other liquids.
- The iron should always be turned to “min” before plugging or unplugging from the mains outlet. Never pull the cord to disconnect from the mains: instead, grasp plug and pull to disconnect.
- Do not allow the cord to touch hot surfaces. Allow the iron to cool completely before putting away.
- Always disconnect the iron from the electrical outlet when filling with water or emptying and when not in use
- Do not operate the iron with a damaged cord or if the iron has been dropped or damaged. To avoid the risk of electric shock, do not disassemble the iron .take it to a qualified service agent for examination and repair. Incorrect re-assembly, can cause a risk of electric shock when the iron is used.
- Close supervision is necessary for any appliance being used by or near children. Do not leave the iron unattended when connected to the mains or on an ironing board.
- Burns can occur from torching hot metal parts, hot water or steam, use caution when you turn a steam iron upside down-there may be hot water in the reservoir.
- If the iron is not operating normally ,disconnect from the power supply. And contact the nearest authorized service agent.
- Your iron is designed to rest on the heel. Do not leave the iron unattended when switched on. Do not place the iron on an unprotected surface even if it is on its heel rest.
- Check that the voltage on the product rating plate coincides with your mains voltage.
- The iron shall not be used if there are visible signs of damage or if the iron in leaking .The iron shall be sent to the manufacturer or his qualified service agent before further use.
- Completely unwind the mains cable.
- Always unplug the iron when not in use ,even if only for a short period of time. Unplug it from the mains and leave it standing on its rear base.
- Make sure that children can not touch the hot iron and that they can not pull on the mains wire.
- Always unplug the iron before filling the water or when removing the excess

water form it.

- Never submerge the iron in water.
- The iron shall be used on a stable ironing board.
- The iron must be used and rested on a stable surface.
- When placing the iron on its stand, ensure that the surface on which the stand is placed is stable.
- To avoid overloads , do not plug any other high-power appliance into the same electricity line.

II. TECHNICAL INFORMATION

Brand	: Stilevs
Model	: Ütümax UT-8050
Voltage	: 220-240V AC
Frequency	: 50/60Hz.
Power	: 2600W

III. CONTENTS

1. Ceramic soleplate
2. Skirt
3. Spray head
4. Water tank lid
5. Burst button
6. Spray button
7. Handle
8. Cord guard
9. Power indicator lamp
10. Water tank
11. Thermostat knob
12. Steam adjustment and Self clean button

IV. USAGE

Suggestions before using the iron for the first time:

- Certain parts of the iron have been lightly greased therefore the iron could give off a little smoke when plugged in for the first time. This will cease after a short while.
- Before using the iron for the first time , remove the plastic protector from the base(if it has one) clean the base with a soft cloth.
- Keep the base very smooth. Do not run it over metal objects (such as against the ironing board, buttons , zips ,etc.)
- Pure wool fibres (100% wool)can be ironed with the appliance in the steam position .by preference, select a high steam position and use a dry ironing cloth.

Selecting the temperature:

- Check the ironing instructions on the garment to be ironed.
- If the garment does not have any ironing instructions but you know the kind of fabric in question, use the chart below.
- Fabrics that have some kind of finish(polishing . wrinkles , contrasts....)can be

ironed at the lowest temperatures.

- If the fabric contains several kinds of fibres ,always select the temperature applicable ,if an article contains 60% polyester and 40% cotton ,you must always choose the temperature corresponding to polyester and without steam.
- First classify the articles to be ironed according to the most suitable ironing temperature : wool with wool, cotton with cotton, etc. as the iron heats up as fast as it cools , start by ironing the articles requiring the lowest temperature such as those made of synthetic fibres . Progress towards those that require the highest temperatures.
- Turn the temperature control until it is in front of the appropriate signal according to the following:
 - position for nylon and acetate
 - position for wool ,silk or mixures
 - position for cotton or linen (steam).

How to fill the water tank:

- Unplug the iron.
- Set the steam button to dry ironing.
- Fill the tank through the filling hole.
 - * If you have hard water ,it is advisable to use only distilled or demineralized water.
 - * Do not use chemically de-limed water or perfumed
- Do not store the iron with water in the tank.

Steam ironing:

- Fill the iron as described in the section “how to fill the water tank”.
- Plug the iron into the mains.
- Steam ironing is only possible when the highest temperatures shown on the temperature control are selected .Otherwise, water may escape through the soleplate.
- Wait until the pilot light goes out , which indicates that the selected temperature has been reached.
- Turn the steam button to the required position.
- When the ironing is finished and during breaks in ironing , place the iron in its upright position.
- Disconnect the iron from the mains supply . Pour of any remaining water and leave the iron to cool off.

Spray:

- The spray can be used in any position, either in dry or steam ironing, as long as the water tank is filled with water.
- Press the spray button for this function

NOTE : This button has to be pressed repetitively to start this function for the first time.

Shot of steam:

Shot of steam give extra steam for removing persistent wrinkles.

- Place the temperature selector at the “max” position and wait until the pilot light goes out
- Wait for a few seconds for the steam to penetrate the fibre before pressing again.

NOTE : For the best steam quality, do not use more than three successive bursts each time. Several pumping actions are needed to start this function. Excessive use of this feature will cause the iron to cool , ensure that the pilot light is out, before operating the shot of steam control

Vertical Steam:

“Surge of Steam” can also be applied when holding the iron in vertical position, this is useful for removing creases from hanging clothers, curtains, etc...

Dry Ironing:

- Set the Dry/Steam Selector to position O(=No Steam)
- As per washing label of various clothes, set the correct ironing temperature to begin a ironing.

Anti Calc:

- With a small filter built-in,which can make hard water soft, thus preventing any calc or flake accumulated on the surface of soleplate,this features can prolong the life of the iron for long use.

Anti Drip:

- With a bimetal assembled inside the iron, which can close the steam when the iron soleplate becomes very low, so water leakage will never happen with this features.

Self-Cleaning:

Use the self-cleaning function once every two weeks.If the water in your area is very hard (i.e, when flakes come out of the soleplate during ironing),the self-cleaning function should be used more frequently.). Make sure the appliance is unplugged,set the Dry/Steam Selector to steam level “O”, fill the water tank to the MAX position, do not put vinegar or other dealing agents in the water tank.,select the maximum ironing temperature,put the plug in the wall socket,unplug the iron when the power indicator lighter has gone off, hold the iron over the sink, press the self-cleaning button until the steam cover jump out and then use hand to pull the steam cover upward a little,no need to pull the steam cover completely out of the iron,at this time, the self-cleaning begin works,then shake the iron to and fro. Steam and boiling water will come out of the soleplate, impurities and flakes(if any) will be flushed out. After finishing the self-cleaning, press the steam cover downward to make the self-cleaning button remain their original position with no gap. Repeat the self-cleaning process if the iron still contains a lot of impurities. After the self-cleaning process, put the plug in the wall socket and let the iron heat up to allow the soleplate to dry, unplug the iron when it has reached the set ironing temperature,move the hot iron gently over a piece of used cloth to remove any water stains that may have formed on the soleplate,let the iron cool down before you store it.

Auto Shut-Off:

- With this function, if without any move, the iron can automatically power off

within 30 seconds if it is placed horizontally and 8 minutes

IV. CLEANING and MAINTENANCE

Before cleaning, remove the plug from the socket and allow the iron to cool down sufficiently.

- Wipe off the soleplate with a damp cloth and a non-abrasive (liquid) cleaner.
- If the fiber is adhered to the soleplate, use a damp cloth with vinegar to wipe off the soleplate.
- Never use strong acid or alkali in order to avoid damaging the soleplate.
- If the scale blocks the steam hole, please remove the scale with toothpick; do not damage the surface of soleplate.
- Stand the iron on its end and let it cool down sufficiently, and meantime pour any remaining water out of the box, set the dry/steam selector to position "O".

Defects and repairs

- Do not attempt to replace a defective mains lead .The appliance has to be returned to an authorized service centre for repair.

Faults-reasons and solutions	
Iron emits an odor or smoke	Iron gives off an odor when turned on for the first time. Oils used during manufacture need to be burnt off allow ten minutes for odor to disappear.
Iron does not heat	The iron should be plugged into a 230 Volt , AC electrical outlet only. The temperature dial must be set at the desired temperature.
Iron does not steam	The water tank may be empty. Turn the steam valve to off position and add water .Allow the iron to heat, and then set the steam dial to the steam setting.
Burst of steam feature does not work	The water tank must be at least 1/4 full .Temperature must be set to steam position. Iron should be in the horizontal position. Prime pump briefly. Allow a short pause between shots. Be sure to fully depress the burst of steam button.
Spry mist feature does not work	The water tank must be at least 1/4 full. Fill the iron as described in the section "how to fill the water tank".
Iron is leaking	The variable steam dial must be set on" "until the iron is hot . The temperature setting is too low to produce steam. Shot of steam used too much, allow iron to re-heat.

Y E T K İ L İ S E R V İ S L İ S T E S İ

ADANA	MERKEZ	DÜZOVA ELEK.	BARAJ YOLU 5.DURAK MERİH APT ALTI NO:65/D	(322) 227-2266
ADANA	SEYHAN	DÜZOVA ELEKT.	KÜÇÜK SAAT MEYDANI HİLAL İŞ MERKEZİ NO- 32	(322) 351-3627
ADANA	CEYHAN	DEMİR TEKNİK	BÜYÜKKIRIM MAH. 4.SOK NO:8/A	(322) 613-1777
ADANA	ÇUKUROVA	MUTLU SOĞ.	TOROS BULV 78024 SOK NO:8/B BARIŞ APT ALTI	(322) 225-2363
ADİYAMAN	MERKEZ	EGE SOĞUTMA	TURGUT REİS MAH. FEVZİ ÇAKMAK CAD. NO:16/A	(416) 214-5158
ADİYAMAN	KAHTA	EGE SOĞUTMA	FIRAT MAH. M.AKİF CAD. NO:101/B	(416) 725-9560
ADİYAMAN	BESNİ	ÖNCEL SOĞ.	ÇATI MAH. BADEM SOK. NO 20	(416) 318-3200
ADİYAMAN	GÖLBAŞI	ÖZBAY SOĞ.	YENİ MAH NAMIK KEMAL CAD NO:54	(416) 781-9810
AFYON	MERKEZ	KÜÇÜKGEDİK	MARULCU MAH AÇIKGÖZOĞLU SOK NO:16/3	(272) 212-1243
AFYON	DİNAR	EGE TEKNİK	ADLIYE MAH. ADLIYE CAD. ÖZEL İDARE KARŞISI NO24	(272) 253-5314
AFYON	ÇAY	ÇİMEN ELEKT.	AKTAŞ MAH.CUMHURİYET CAD.NO:64	(272) 632-6991
AĞRI	MERKEZ	YILDIZ TEKNİK	LEYLEKPINAR MAH 1702 SOK NO:14	(472) 215-4041
AĞRI	DOĞUBEYAZIT	YILDIZ ELEKTRO.	ULUYOL MAH AKASYA SOK NO:19	(541) 315-0567
AKSARAY	MERKEZ	KOÇAK ELEKTRO.	TAŞPAZAR MH ŞEHİT HALİL UĞUR SOK ÇAĞLAYAN APT NO:10	(382) 212-7599
AMASYA	MERKEZ	YİĞİT TEKNİK	YUZEVLER MAH TORUMTAY SOK NO:29\ C	(358) 212-7073
AMASYA	MERZİFON	UYUM TEKNİK	CAMİCEDİT MH. MÜFTÜLÜK CD. NO8/C	(358) 514-0844
ANKARA	BALGAT	ÇAĞRI TEKNİK	ÖĞÜZLAR MAH BARIŞ MANÇO CAD (ESKİ 2.CAD) 27 / B	(312) 286-6960
ANKARA	YENİMAHALLE	KARAKAYA TEK.	DEMETEVLER 405.CAD (ESKİ 4.CAD) NO:58/A-B	(312) 345-7210
ANKARA	KEÇİÖREN	AKYOL TEKNİK	ÇEKİRGE CAD NO:46/A	(312) 361-2323
ANKARA	ULUS	UYGUN ELEKTRO.	POSTA CAD ÖNCEL İŞ HANI NO:24 / 60	(312) 324-2512
ANTALYA	MURATPAŞA	AKAY TEKNİK	BAHÇELİEVLER, 193. SOK. NO:4,	(242) 243-1621
ANTALYA	MURATPAŞA	EKİN TEKNİK	KIZILSARAY MAH DOLAPLIDERE CAD NO:36 /3	(242) 247-4442
ANTALYA	ALANYA	ARAS TEKNİK	ŞEKERHANE MAHALLESİ YAYLA YOLU CADDESİ ÇINAL SOKAK NO4/1	(242) 511-2829
ARTVİN	MERKEZ	EMEK ELEKT.	ÇARŞI MAH. HALKEVİ ÇARŞISI 32/D	(466) 212-8663
AYDIN	MERKEZ	HİZEL SERVİS	KURTULUŞ MAH.2018 SOK.NO:2/B	(256) 225-3269
AYDIN	NAZİLLİ	ÖZMEN SOĞ.	TURAN MAH ATATURK BULV NO:68/B	(256) 315-2022
AYDIN	KUŞADASI	KAAN TEKNİK	SABRİ MUMCU CAD KEMER SİTESİ NO:26	(256) 614-6160
BALIKESİR	MERKEZ	ERDOĞAN TEK.	ORUÇGAZI MH BİRGİ SOK NO:61-B	(266) 259-0359
BALIKESİR	MERKEZ	KALE ELEKTRO.K	DUMLUPINAR MH. BALIK AVDAN SK. BARUTÇI İŞ H. NO:2 -10 / ALTIEYLÜL	(266) 241-5333
BALIKESİR	GÖNEN	UZMAN TEKNİK	MALKOÇ MAH. TOPÇU SOK. NO:6 / B	(266) 262-6494
BARTIN	MERKEZ	NETSES	HENDEK YANI CAD. NO:59,	(378) 227-3492
BATMAN	MERKEZ	ŞAHİNLER	MEYDAN MAH. CUMHURİYET CAD. NO:18	(488) 213-1702
BİNGÖL	MERKEZ	YILDIZ ELEKTRO.	İNÖNÜ CD.NO11/B	(426) 214-6969
BİTLİS	MERKEZ	DİZAYN ELEKTRO.	GAZİBİY MAH. KAZIM DİRİK CAD. KALE ALTI NO:29	(434) 226-7443
BİTLİS	TATVAN	YAREN ELEKT.	AYDINLAR MAH. ESKİ RENO SERVİSİ ARKASI YAŞAR APT. ALTI NO:4	(434) 827-3335
BOLU	MERKEZ	DERYA ELEKT.	KARAMANLI MAH KONURALP CAD ÖZTÜRK APT NO:40	(374) 212-6745
BURDUR	BUCAK	YİĞİTLER ELEKT.	PAZAR MAH. OKULLAR CAD NO:10	(2482) 325-7737
BURSA	YILDIRIM	HÜNERLİ TEKNİK	YUNUS EMRE MAH. KARABURUN SK. NO:5	(224) 361-4342
ÇANAKKALE	MERKEZ	PEKER ELEKT.	KEMAL PAŞA MH MERSİN DEDE SOK NO:13/A	(286) 217-9490
ÇANAKKALE	BİGA	PEGAİ ELEKTRO.	İSTİKLAL MAHALLESİ MUSTAFA AKSEKİLİ SOKAK NO: 28 - 2	(544) 456-1207
ÇORUM	MERKEZ	GİRNE ELEKT.	ÇEPNİ MH. H.OSMAN BEY SK. ÖZKADER APT.NO10/C MERKEZ /	(364) 213-1780
ÇORUM	OSMANCIK	GÜVEN SOĞ.	ULUCAMI MH. MEHMET AKIF ERSOY CD. KEPÇELİ SOK. NO06/A	(364) 611-2288
DENİZLİ	MERKEZ	TOPRAKLI TEK.	TOPRAKLI MAH 619 SOK NO:56/A	(258) 263-4263
DIYARBAKIR	MERKEZ	BARIŞ TEKNİK	MUSA ANTER CAD KAÇMAZ SİTESİ B BLOK NO:34 / D	(412) 251 3945
DÜZCE	MERKEZ	SEZER SOĞUTMA	AYDINPINAR CAD./OSMAN YILDIZMAZ SOK. NO:1	(380) 523-6644
EDİRNE	MERKEZ	UĞUR ELEKTRO.	ÖZKAN YILDIRIM CAD. A BLOK NO:21	(284) 236 2175
EDİRNE	UZUNKÖPRÜ	ARDA ELEKTRO.	RAZA EFENDİ MAH.ATALAR CAD.BEZİRCİ SOK.NO:11	(284) 513-1596
EDİRNE	KEŞAN	BOZKURT	AŞAĞI ZAFER MAH ANAFARTALAR CAD NO:27/16	(284) 715-2561
ELAZIĞ	MERKEZ	YILMAZ BOBİNAJ	RİZAİYE MAH. ERTUĞRUL SOK. NO:4/3/B	(424) 233-2592
ELAZIĞ	KOVANCILAR	ALBAYRAK TEK.	BAHÇALIEVLER MAH. FEVZİÇAKMAK CAD. NO1	(424) 611-2456
ERZURUM	MERKEZ	ALEYNA TEKNİK	NARMANLI MAH. TEBRİZKAPI CAD. NO:19	(442) 213-5537
ESKİŞEHİR	MERKEZ	PRESTİJ ELEKTRO.	YENİ MAH SİVRİHİSAR CAD NO:94 /C	(222) 230-0364
ESKİŞEHİR	MERKEZ	VOLKAN İSITMA	İHSANİYE MAHALLESİ KIRIM CAD NO:98	(222) 227-3426
GAZİANTEP	NİZİP	ÇAPAN TEKNİK	CUMHURİYET MH MERMER SOK N.33/A	(342) 518-3796
GAZİANTEP	ŞAHİNBEY	NİKEL ELEKTRO.	ŞEHİTLER CADDESİ NO:92/ B	(342) 230-3834
GAZİANTEP	ŞEHİTKAMİL	ÖZEL SERVİS	SARIGÜLLÜK MAH. KILIÇ ALI CAD. NO: 10/A	(342) 338-7476
GAZİANTEP	NURDAĞI	TEKNİK SOĞ.	YAVUZ SELİM MH. GAZİLER CD. NO:22	(342) 671-5241
GAZİANTEP	İSLAHİYE	NEŞE TİCARET	CUMHURİYET MAH. HAKKI DEMİREL CAD. NO:8	(342) 862-5500
GİRESUN	MERKEZ	GÜNEŞ TEKNİK	FATİH CAD. NO:89	(454) 212-0735
HAKKARİ	MERKEZ	SERKAN ERİK	ÇEVRE YOLU UÇKARDEŞLER GIDA YANI SIVACI APT. NO.84/B	(438) 211-7303
HATAY	PAYAS	HUZUR ELEKTRO.	KÜRTÜL MAH. ATATÜRK CAD. NO:37/B	(326) 755-4470
HATAY	ANTAKYA	DOLAPÇIOĞLU	ULU CAMİ ÇIVARI MARANGOZ ÇARŞISI NO: 37	(326) 215-7121
HATAY	İSKENDERUN	ŞIK SOĞUTMA	DUMLUPINAR MAH ULUCAMIİ CAAD NO:35 /C	(326) 615-3429
HATAY	İSKENDERUN	UTKU ELEKT.	ŞEHİT OĞUZ YENER CAD NO:57 /B	(326) 614-5515
HATAY	KIRIKHAN	BAŞKARLAR TEK.	BARBAROS MAH ŞEHİT ER ERDOĞAN KARAOĞLU CAD NO:141/C-1	(326) 345-4338
HATAY	KUMLU	BAŞKARLAR TEK.	YAVUZ CAD NO:4	(326) 461-2526
HATAY	REYHANLI	ÖZİŞ SOĞUTMA	YAVUZ SÖKMEN CAD NO:26/B	(326) 413-2122
HATAY	ERZİN	YELİZ İSITMA	İSTİKLAL MAH TALAT PAŞA SOKAK NO:1	(326) 681-4832
İĞDIR	MERKEZ	RIZA TEKNİK	SÖĞÜTLÜ MAH. ATATÜRK CAD. 601. SOK.NO:11	(476) 226-1000
İSPARTA	MERKEZ	VOLKAN SOĞ.	PIRİ MEHMET MAH 1714 SOK NO:14	(246) 218-2382
İÇEL	ANAMUR	KORKMAZ	SARAY MAH. AKDENİZ CAD. NO:55	(324) 814-9193
İÇEL	ERDEMLİ	KOÇ	II. PAŞAJ YOLU ERÇİYES APT. 30 / B	(324) 515-4345
İÇEL	SİLİFKE	EKSİN SOĞ.	GÖKSU MAH., YAVUZ SULTAN SELİM SOK. NO:8/B	(324) 715-1102

Y E T K İ L İ S E R V İ S L İ S T E S İ

İÇEL	YENİŞEHİR	ABC TEKNİK	GÜVENEVLER, 1911. SK. NO:6	(324) 329-4442
İÇEL	TARSUS	TEKNİK İŞ ELEKT.	ATA TÜRK CAD. UĞUR İŞHANI NO:1	(324) 624-2797
İSTANBUL	SİLİVRİ	PEKER SOĞ.	ALİBEY MAH. ALİBEY ÇEŞME CAD. NO: 27/C	(212) 728-1547
İSTANBUL	SARIYER	AKDEMİR	YENİ MAH. KARAKÜTÜK CAD. NO:37/A	(212) 242-3998
İSTANBUL	ATAŞEHİR	İLKA TEKNİK	ÖRNEK MAH. SELİMİYE CD. NO 17/A ATAŞEHİR	(216) 317-8181
İSTANBUL	BEYLİKDÜZÜ	ASEM TEKNİK	GÜRPINAR MAH. TEVFIK FİKRET CAD. BOLKAR STS. C/ BLOK NO:8	(212) 880-0007
İSTANBUL	ESENLER	DURU TEKNİK	MİMAR SİNAN MAH. 79. SOK. NO:11	(212) 562-7552
İSTANBUL	MAHMUTBEY	AYBULUT TEKNİK	BARBAROS MAH 9/1 SOK NO:26/A	(212) 651-6131
İSTANBUL	ÜMRANİYE	AY TEKNİK	NAMIK KEMAL MH KİRİŞHANE CD NO:4	(216) 344-9100
İSTANBUL	SEFAKÖY	YILDIZ SERVİS	FEVZİ ÇAKMAK MAH. HALKALI CAD. ANADOLU PASAJI NO:185 D:5	(212) 580-7602
İSTANBUL	KARTAL	İLERİ TEKNİK	PETROL İŞ MAH BAHADIR SOK NO:12/A	(216) 473-7374
İSTANBUL	FATİH	SOYLU TEKNİK	HIRKAYI ŞERİF MH ESKİ ALİ PAŞA CAD NO:26	(212) 531-9494
İSTANBUL	BAYRAMPAŞA	TEKNİK ELEKT.	ORTA MAH BAĞLAR CAD NO:60/62C	(212) 480-0508
İSTANBUL	BAKIRKÖY	HAK SOĞUTMA	KARTALTEPE, RUŞEN BEY SOK. 11/A	(212) 572-7270
İSTANBUL	PENDİK	YAZICI ELEKT.	YENİŞEHİR, ANKARA CAD. 460/B	(216) 375-0591
İSTANBUL	MALTEPE	YAZICI ELEKT.	FEYZULLAH MAH.BAĞDAT CAD.ÖNDER SOK.NO:3/A	(216) 383-4993
İSTANBUL	AVCILAR	YAZICI ELEKT.	AHMET TAMER KIŞLALI CAD. NO:10/C	(212) 591-7556
İSTANBUL	ESENYURT	YAZICI ELEKT.	İSTIKLAL MAH. CUMHURİYET CAD. NO: 100/A	(212) 450-1768
İSTANBUL	B.ÇEKMECE	YAZICI ELEKT.	19 MAYISMAH.KAMER SOK.NO:13/A	(212) 236-7484
İSTANBUL	KADIKÖY	KUTLU ELEKT.	CADDEBOSTAN, PLAJ YOLU NO:13	(216) 356-5340
İSTANBUL	ZEYİTBURNU	SEVİNÇELEKT.	TELSİZ, 42/6 SOK. 3/A	(212) 547-1514
İSTANBUL	ÇEKMEKÖY	AY TEKNİK	TAŞDELEN, UHUT SOK. NO:6	(216) 640-0759
İSTANBUL	SULTANBEYLİ	AY TEKNİK	ABDURRAHMAN GAZİ MAH.ŞANLIURFA CAD.NO:78	(216) 398-4234
İSTANBUL	G.O.P	HOCAOĞLU	KÜÇÜKKÖY YOLU NO:36	(212) 578-4354
İSTANBUL	SULTANÇİFTLİĞİ	DEDEOĞLU	SULTANÇİFTLİĞİ, 2124 SOK. NO:4	(212) 594-5091
İSTANBUL	ARNAVUTKÖY	ÇAM TEKNİK	İSLAMBAY MAH., NECİP FAZIL CAD./257 SOK. NO:25	(212) 597-8662
İSTANBUL	BAGCILAR	SUNGUR TEKNİK	25 / 2 SOK. NO:7	(212) 461-6570
İSTANBUL	ŞİRİNEVLER	KARDEŞLER ELK	MEHMET AKİF CAD./5. SOK. NO:37	(212) 654-4892
İSTANBUL	YENİBOSNA	EMRE ELEKT.	MAHMUTBEY CAD. KÖPRÜYOLU SOK. NO: 8 KOCASINAN	(212) 552-2830
İSTANBUL	İSTANBUL	TEKNİK	29.ADA NO:57	(212) 659-4586
İSTANBUL	ÇATALCA	EGE SERVİS	FERHAT PAŞA MAH., ATATÜRK CAD. NO:39	(212) 789-4145
İSTANBUL	GÜLTEPE	HİLAL ELEKT.	ORTABAYIR MAHALLESİ SİVAS SOKAK NO:7/C	(212) 278-0341
İSTANBUL	MECİDİYEKÖY	GÜVEN TEKNİK	MECİDİYEKÖY MAHALLESİ MECİDİYE KUYU SOKAKNO:2/B	(212) 211-8114
İZMİR	BORNOVA	CEM TEKNİK	KAZIMDIRİK, 211. SOK. NO:19	(232) 343-8338
İZMİR	GAZİEMİR	EGE SERVİS	6 SOKAK NO:3	(232) 252-4600
İZMİR	ŞİRİNİYER	ER TEKNİK	HASAN ŞARLAYAN SOK. NO:15/A	(232) 426-2666
İZMİR	TİRE	YILDIZ	KURTULUŞ MAH AKYOL CAD NO:52	(232) 511-6319
İZMİR	ÖDEMiŞ	BİLKOM BİLG.	AKINCILAR MAH. MANOLYA SOK NO: 5	(232) 544-4647
İZMİR	YEŞİLYURT	UMUT ELEKT.	YILDIZ CAD NO:152 - A	(232) 244-6577
İZMİR	URLA	İLTER	75. YIL CAD. 81/C	(232) 754-4444
İZMİR	ÜÇKUYULAR	3M SERVİS	İNONÜ CADDESİ 3/1 SOKAK NO:48/A	(232) 446-5863
İZMİR	KARABAĞLAR	UMUT ELEKT.	KARABAĞLAR MH., 4070 SOK. NO:6	(232) 210-0022
İZMİR	TORBALI	UZMAN SOĞUTMA	TEPEKÖY MH GUMUSPALA CD NO:39/A	(232) 856-7878
İZMİR	GÜZELYALI	TUNCA ELEKT.	MİHAT PAŞA CAD./76 SOK. NO:10/A	(232) 246-4062
K.MARAŞ	MERKEZ	AKSUNGUR ELEKT.	FEVZİPAŞA MAH UZUNOLUK CAD 27020 SOK NO:20 A	(344) 212-7750
K.MARAŞ	ELBİSTAN	ARZUM SOĞUTMA	EMNİYET CAD. NO:15/C	(344) 413-0343
K.MARAŞ	AFŞİN	ARZU SOĞUTMA	ATATURK CAD EFSUS SOK NO:30	(344) 511-5177
K.MARAŞ	PAZARCIK	EFE KLİMA	CENGİZ TOPEL MAH HAKİM KEMAL SONMEZ CAD NO:10	(344) 311-3537
KARABÜK	SAFRANBOLU	GÖKAY TEKNİK	ATATÜRK MAH., BAĞLAR SOK. NO:17	(370) 712-2497
KARAMAN	MERKEZ	ALKAN TEKNİK	HACİCELAL, ÖZCAN GENÇ CD. NO:5	(532) 729-6403
KARS	MERKEZ	ALTAŞ BOBİNAJ	MERKEZ MAH., İSMAİL AYTEMİZ CAD. NO:2 D:26	(474) 212-9196
KASTAMONU	MERKEZ	KMS SAT.SON.HİZ	İSMAİLBEY MH İNEBOLU CD NO51	(366) 214-2696
KAYSERİ	MERKEZ	AR-TEK	CUMHURİYET MAH. UĞUR SOK. NO: 12/B	(352) 221-3747
KAYSERİ	DEVELİ	UĞUR SOĞUTMA	YUKARI FENESE MAH. HADİBEY CAD. NO:107/109	(352) 621 56 31
KIRIKKALE	MERKEZ	ENDER	HÜSEYİN KAHYA MAH BARBAROS HAYRETTİN CAD 116/A	(318) 218-1185
KIRKARELİ	MERKEZ	AKKAN TİCARET	YILDIRIM MAH., TURGUTBEY CAD. NO:59	(288) 412-1051
KIRŞEHİR	MERKEZ	GARANTİ SOĞ.	MEDRESE MAH METİN ÇOBANOĞLU SOK ADALI APT 21/10	(386) 213-5408
KİLİS	MERKEZ	SEZGİ	ALTINÜZÜM MAH NEMİKA CAD NO:81/A	(348) 814-4005
KOCAELİ	MERKEZ	DORUK TEKNİK	KARABAŞ MAH., CENGİZ TOPEL CD NO:6 D:17	(262) 331-1166
KOCAELİ	YARIMCA	METAŞ	MİMAR SİNAN MAH. MENDERES CAD NO:52	(262) 528-9799
KONYA	KARATAY	EMRE TİCARET	AZİZİYE MAH AYANBEY SOK NO:12/A	(332) 353-0007
KÜTAHYA	MERKEZ	ESEN TİCARET	MENDERES BULV. ÖZLEM APT. ARKASI NO:6/D	(274) 216-5988
MALATYA	MERKEZ	YETKİN TEKNİK	FUZULİ CD. FİNİ KÖPRÜ SK SARAY CAMİİ KARŞIŞI NO2	(422) 322-2148
MANİSA	ALAŞEHİR	YILDIRIM	ATATÜRK BULV NO:109	(236) 654-4039
MANİSA	SALİHLİ	KAR TEKNİK	BELEDİYE CAD. NO:336 / B	(236) 715-0929
MANİSA	AKHİSAR	SİSTEM ELEKT.	RAGİPBAY MAH.16.SOK.NO:38/C	(236) 412-5501
MANİSA	TURGUTLU	ŞEN SOĞUTMA	ARDA MAH. KENZİ CAD. NO:52/A	(236) 232-3372
MARDİN	NUŞAYBİN	ATOM BOBİNAJ	LOZAN CAD. 81/B	(482) 415 1969
MARDİN	KIZILTEPE	İBRAHİMOĞLU	TEPEBAŞI MAH KİLİSE CAD NO:44 /4	(482) 312-5599
MARDİN	MERKEZ	BIŞI TEKNİK	13 MART MAH 46.CAD NO:18	(482) 212 2925
MARDİN	MİDYAT	ÖZÇİÇEK	ORKAÇAYA MAH BATMAN YOLU ÜZERİ NO:190	(482) 464-0159
MUĞLA	MERKEZ	ELBO	ARHANIYE MH HÜRRIYET SOK. NO 1/B 1/24 1/26	(252) 214-1884
MUĞLA	FETHİYE	KONFOR	A.MENDERES BULV.SILKAR İLKÖĞRT. KARŞIŞI 307/B GÜNLÜKBAŞI	(252) 613-6106

Y E T K İ L İ S E R V İ S L İ S T E S İ

MUĞLA	MARMARIS	İLKSEL	YENİYOL CAD NO:55/D	(252) 412-6260
MUĞLA	YATAĞAN	DOSTLAR	KONAK MAH ŞADİ UYSAL CAD NO:9/B	(252) 572-2924
MUĞLA	MILAS	ŞEN ELEKTRONİK	HACI İLYAS MAH ULUSAL EGEMENLİK CAD VADILAR SOK NO:58	(252) 512-3050
MUĞLA	BODRUM	SİSTEM TEKNİK	UMURCA MAH 3 KULVAR CAD NO:68	(252) 316-0486
MUŞ	MERKEZ	ÖMER ELEKT.	HAL ÇIVARI PİKAP DURAĞI YANI 167 SOK. NO 55	(532) 782-5552
NEVŞEHİR	MERKEZ	ALTAN ELEKTRO.	KAPIUCU BALI MAH.TATAROĞLU SOK.NO22/A	(384) 212-5027
NİĞDE	MERKEZ	HUZUR ELEKT.	AYDINLIK BLV NO:35	(388) 233-5405
ORDU	MERKEZ	BİLİM TEKNİK	YENİ MAH.AYDIN GÜLER SOK.NO:10	(452) 214-4569
OSMANIYE	DÜZİÇİ	TERMO SOĞ.	BANI CAD DÜZİÇİ	(328) 876-2560
OSMANIYE	KADIRLI	TEKNİK KLİMA	DERVİŞPAŞA CADDESİ SAVRUN MAH. NO:77	(546) 717-4040
OSMANIYE	MERKEZ	TAŞKAR TİCARET	RAUFBEY MAH ATATURK CAD NO:364	(328) 814-5518
RİZE	MERKEZ	KALAFATOĞLU	ÇARŞI MAH PAZAR CAD ŞARİBAŞ CAMİİ KARŞISI NO:36/B	(464) 213-0849
SAKARYA	ADAPAZARI	BUZEL SERVİS	KAVAKLAR CAD. UZUNOĞLU PASAJI NO:50 D:25	(264) 271-8497
SAKARYA	HENDEK	FERSA TEKNİK	MAHMUT BEY MAH., OSMAN YILMAZ CAD. NO:59	(264) 614-5014
SAMSUN	MERKEZ	OZGUL SOĞUTMA	İLYASKÖY, ALBAY CAD. NO:104, İLKADIM	(362) 446-5002
SAMSUN	MERKEZ	ÇAĞDAŞ SERVİS	HANÇERLİ MAH 100 YIL BULV NO:17	(362) 446-3002
SIİRT	MERKEZ	GÜVEN SOĞUTMA	YENİ MAH., HAMİ EFENDİ CAD. NO:16	(484) 224-5559
SİNOP	MERKEZ	PINAR TEKNİK	CAMİİ KEBİR MAH BEZİRCİ SOK NO:21	(368) 261-8597
SİVAS	MERKEZ	BE-KA TEKNİK	PAŞABEY MAH HAYRAT SOK KAPTANLAR SİTESİ ALTI	(346) 241-7270
ŞANLIURFA	MERKEZ	AKTAŞ ELEKTRO.	ASFALT CADDESİ NO:24	(544) 466-3823
ŞANLIURFA	CEYLANPINAR	ZİŞAN ELEKT.	VİRANŞEHİR CAD NO:35 /A	(414) 471-7167
TEKİRDAĞ	MERKEZ	TEKNİK ELEKT.	YAVUZ MAH LİSE CAD NO:6 / C	(282) 262-1633
TOKAT	MERKEZ	AEG SERVİS	GÜLBHARHATUN MAH. G.O.P BUL. 13 SK. NO 27	(356) 212-7481
TOKAT	ERBAA	AKAŞ TEKNİK	K. UĞUR BORAN CAD NO:14	(358) 312-0730
TRABZON	MERKEZ	BADE TEKNİK	İNÖNÜ MAH TRABZONSPOR BULV NO:13/A	(462) 224-2438
TRABZON	OF	ÇİZGİ AVM	SULAKLI MAH ATATURK BULV POSTANE YANI	(536) 446-0473
UŞAK	MERKEZ	METİN SOĞUTMA	ÖZDEMİR MAH YILMAZ ATAKSOR SOK NO:16	(276) 223-9635
VAN	MERKEZ	ÖZUSTA TEKNİK-	ŞEREFİYE MH. KÜLTÜR MRK. ÇIVARI DEMİRCİLER 1. SK. NO:1/C	(542) 650-2841
YALOVA	MERKEZ	ATILLA ELEKT.	İSTANBUL CAD./BORA SOK. NO:11	(226) 811-3742
YOZGAT	MERKEZ	EKİNCİ TEKNİK	EMNİYET CADDESİ MÜZA YANI NO:1	(354) 217-6790
YOZGAT	BOĞAZLIYAN	ESGO ELEKTRO.	ÇARŞI MAH. NO14 ÖĞRETMEN EVİ KARŞISI	(354) 645-1245
ZONGULDAK	MERKEZ	ÖZTURK ELEKT.	TERAKKİ SOĞUKSU MH. CUMHURİYET CD. ÖZARSLAN PSJ NO:56/E	(372) 251-2637
ADANA	YÜREĞİR	MUTLU SOĞUT.	KOZAN YOLU KOZAN CD AYNELLER APT NO:34 PTT KAVŞAĞI YANI	(322) 328-0082
AFYON	SANDIKLI	ÖZGÜR ELEKT.	SANDIKLI ÇAY MAH MESCİT SOK NO:13	0 272 515 13 57
ANKARA	SİNCAN	CAN ELEKTRONİK	TANDOĞAN MAH.BİLLUR SOK.NO:11/C	(312) 270-3175
ANKARA	PURSAKLAR	CANBAZOĞLU	YUNUS EMRE CAD./TAYFA SOK. 6/A,	(0312) 328 9990
ANTALYA	MANAVGAT	BUZKAR SOĞ.	HİSAR MAHALLESİ 4604 SOKAK NO:2	(0242) 746 3854
ANTALYA	KAŞ	KAŞ TEKNİK	ÇUKURBAĞLILAR CADDESİ 1. SOKAK NO:4	(242) 836 11 95
ANTALYA	KUMLUCA	USLU ELEKTRO.	KARŞIYAKA MAH. ADNAN MENDERES BULVARI YILDIZLAR PASAJI ALTI	(242) 887 88 78
BURSA	MERKEZ	ELEKTROTEKNİK	ŞEHİRCİEVLER MAH.YURDAKUL SOK.NO:3	(224) 221 32 25
BURSA	M.KEMAL PAŞA	OKUR TEKNİK	HAMZA BEY MAH. ŞEHİT ZEKİ GÖKGÖZ SOK. NO:24 / C	(224) 612 06 88
BURSA	NİLUFER	FURKAN TEKNİK	ESENTEPE MAH. TUNA CAD. NO: 42 / A	(224) 247 58 01
ESKİŞEHİR	SİVRİHİSAR	EMEK ELEKTRO.	KARACALAR AKÇEŞME CAD NO:3	(222) 711-31-09
İÇEL	MERKEZ	TERMİK TİCARET	ÇAKMAK CAD NO:31/C	(324) 231-7464
İZMİR	KARŞIYAKA	SEGA S.S.H	ZÜBEYDE HANIM CAD. 87/A	(0232) 366 1919
İZMİR	ÜÇYOL	BOYSER SERVİS	İNÖNÜ CAD. NO:39 D:1	(232) 262-2223
KARAMAN	ERMENEK	İMAMOĞLU	CUMHURİYET CAD KALKAN PASAJI KAT 2	0 338 716 17 68
KASTAMONU	İNEBOLU	GÖKÇEN ELEKT.	KAYIRAN PSJ. ZEMİN KAT NO:23	(366) 811 64 38
KONYA	SELÇUKLU	BAŞARI TİCARET	SAKARYA MAH GUZELDERE CAD NO:56	(332) 249-4050
KONYA	BEYŞEHİR	SELVİ SOĞUTMA	HANÇELİEVLER MAH. PROF. DR. YILMAZ MUSLU CAD. NO:38/A	(332) 512 40 10
KONYA	EREĞLİ	KARDEŞLER	ANIT CAD. KÖŞKBAHÇE APT. C BLOK NO:21	(332) 712 32 58
KONYA	İLGİN	SARI SOĞUTMA	UCARI MAH. 484 SOK. NO:6/A	(332) 882 51 31
KONYA	AKŞEHİR	KARAGÖZ SOĞ.	MEYDAN MAH.ÇOCUK PARKI SOK.NO: 14 / B	(332) 813 92 52
KONYA	SEYDİŞEHİR	AKSAN SOĞ.	SÖFUHANE MH SADİ İRMAK CAD NO:13/B	0 332 582 89 18
KONYA	KULU	AKKURT SOĞ.	ZİYA GÖKALP CAD. NO:10/B	0332 641 02 05
KÜTAHYA	TAVŞANLI	KAVASOĞLU	KAVAKLI MAH MUTLULAR CD NO:7	0 274 614 30 64
KÜTAHYA	GEDİZ	ÇAĞDAŞ SERVİS	ÖZYURT MAH. KOOPERATİF DÜKKANLARI NO:2	0 274 412 48 98
SAMSUN	BAFRA	ÇİLOĞLU	KIZILIRMAK MAH. KABAOĞLU SK. NO:4	(362) 542 74 71
ŞANLIURFA	BİRECİK	YARASIR	MEYDAN MAH 10 TEMMUZ CAD HİRAL SOK NO :10	(414) 652-3638
ŞANLIURFA	VİRANŞEHİR	YALÇIN SOĞ.	YENİŞEHİR MAH 17.CAD NO:10	(542) 269-2523
TEKİRDAĞ	ÇORLU	TREE ELEKT.	REŞADİYE MAH. MANDIRACI CAD. 3.SOK. NO:10/A	(282) 651 66 84
TEKİRDAĞ	ÇERKEZKÖY	DENİZ SOĞUTMA	GAZİ MUSTAFA KEMAL PAŞA MAHALLESİ HASAN ÇAVUŞ SOKAK NO:4	(282) 726 34 04

K.K.T.C.

LEFKOŞA

STİLEVS

ÖZKER ÖZGÜR CD. NO:23 J.K.L KÜÇÜKKAYMAKLI

(392) 225 28 58

Güncel servis listesi için (www.stilevs.com.tr)

Satın almış olduğunuz cihaz, 28.11.2013 tarihli, 28835 sayılı Resmi Gazetede yayımlanan ve 28.05.2014 tarihinde yürürlüğe giren 6502 sayılı Tüketicinin Korunması Hakkında Kanunun 56 ncı maddesi uyarınca, EVS Dış Tic. A.Ş. tarafından garanti altına alınmıştır. Bu cihazı kullanırken aşağıdaki şartları göz önünde bulundurmanız, cihazınızın garanti kapsamında kalmasını sağlar.

GARANTİ ŞARTLARI

1. Garanti süresi, malın teslim tarihinden itibaren başlar ve 3 yıldır.
2. Malın bütün parçaları dahil olmak üzere tamamı garanti kapsamındadır.
3. Malın ayıplı olduğunun anlaşılması durumunda tüketici, 6502 sayılı Tüketicinin Korunması Hakkında Kanunun 11 inci maddesinde yer alan;
 - a. Sözleşmeden dönme,
 - b. Satış bedelinden indirim isteme,
 - c. Ücretsiz onarılmasını isteme,
 - d. Satılanın ayıpsız bir misli ile değiştirilmesini isteme,haklarından birini kullanabilir.
4. Tüketicinin bu haklardan ücretsiz onarım hakkını seçmesi durumunda satıcı; işçilik masrafı, değiştirilen parça bedeli ya da başka herhangi bir ad altında hiçbir ücret talep etmeksizin malın onarımını yapmak veya yaptırmakla yükümlüdür. Tüketici ücretsiz onarım hakkını üretici veya ithalatçıya karşı da kullanabilir. Satıcı, üretici ve ithalatçı tüketicinin bu hakkını kullanmasından müteselsilen sorumludur.
5. Tüketicinin, ücretsiz onarım hakkını kullanması halinde malın;
 - * Garanti süresi içinde tekrar arızalanması,
 - * Tamiri için gereken azami sürenin aşılması,
 - * Tamirinin mümkün olmadığı için, yetkili servis istasyonu, satıcı, üretici veya ithalatçı tarafından bir raporla belirlenmesi durumlarında;tüketici malın bedel iadesini, ayıp oranında bedel indirimini veya imkân varsa malın ayıpsız misli ile değiştirilmesini satıcıdan talep edebilir. Satıcı, tüketicinin talebini reddedemez. Bu talebin yerine getirilmemesi durumunda satıcı, üretici ve ithalatçı müteselsilen sorumludur.
6. Malın tamir süresi 20 iş gününü, binek otomobil ve kamyonetler için ise 30 iş gününü geçemez. Bu süre, garanti süresi içerisinde mala ilişkin arızanın yetkili servis istasyonuna veya satıcıya bildiri tarihinde, garanti süresi dışında ise malın yetkili servis istasyonuna teslim tarihinden itibaren başlar. Malın arızasının 10 iş günü içerisinde giderilememesi halinde, üretici veya ithalatçı; malın tamiri tamamlanıncaya kadar, benzer özelliklere sahip başka bir malı tüketicinin kullanımına tahsis etmek zorundadır. Malın garanti süresi içerisinde arızalanması durumunda, tamirde geçen süre garanti süresine eklenir.
7. Malın kullanma kılavuzunda yer alan hususlara aykırı kullanılmasından kaynaklanan arızalar garanti kapsamı dışındadır.
8. Tüketici, garantiden doğan haklarının kullanılması ile ilgili olarak çıkabilecek uyuşmazlıklarda yerleşim yerinin bulunduğu veya tüketici işleminin yapıldığı yerdeki Tüketici Hakem Heyetine veya Tüketici Mahkemesine başvurabilir.
9. Satıcı tarafından bu Garanti Belgesinin verilmemesi durumunda, tüketici Gümrük ve Ticaret Bakanlığı Tüketicinin Korunması ve Piyasa Gözetimi Genel Müdürlüğüne başvurabilir.

İMALATÇI veya İTHALATÇI FİRMA :

Ünvanı : EVS DIŞ TİC. A.Ş.

Merkez Adresi : Yakuplu Mah. Haramidere Cad. Target İş Merkezi, No:8/A-3,
34524, Beylikdüzü, İSTANBUL

Telefon : (0212) 876 75 78

Faks : (0212) 876 75 88

FİRMA YETKİLİSİNİN

İmzası - Kaşesi :

EVS
DİŞ TİCARET A.Ş.
Yakuplu Mah. Haramidere Cad. Target İş Merkezi, No:8/A-3
Beylikdüzü-İS. Mersis No.: 0383042982900070
Beylikdüzü V.D. 3830429929 Tic.Sic.No: 979593

MALIN**Cinsi** : Şok Buharlı Ütü**Markası** : Stilevs**Modeli** : Ütümax UT-8050**Menşei** : Türkiye

Teslim Tarihi ve Yeri

Garanti Süresi: 3 Yıl Azami Tamir Süresi: 20 iş günü**SATICI FİRMANIN**

Ünvanı :

Adresi :

Telefon :

Faks :

Fatura Tarih ve No :

Tarih / İmza / Kaşe

ÜTÜMAX UT-8050		
PN	Renk	SERİ NO.
SUT61041	MAVİ	
SUT61042	GRİ	